

SWIFT

TC-10S

MACHINE À BRODER INDUSTRIELLE

v



CARACTÉRISTIQUES PRINCIPALES

La TC-10S dispose d'un grand champ d'application et de fonctions pour une utilisation commerciale, mais reste suffisamment simple et compacte pour les entreprises à domicile.

- Adaptée à la broderie à plat, sur casquettes, sur vêtements et bien plus encore !
- Parfaite pour toutes types entreprises
- Écran tactile LCD couleurs, 10,1 pouces HD
- Surface de broderie maximale : 520 x 350 mm (20.5 x 13.8 in)
- Vitesse maximale : 1200 ppm
- Grande capacité de mémoire : 100 millions de points ou 1000 motifs
- Compatible avec de nombreux formats de broderie tels que DST, DSB, TBF et autres.
- Broderie sur casquette grand angle : 270°.
- Le bras cylindrique plus petit améliore considérablement les performances de la broderie sur casquette et sur les petits objets.
- Stand en acier robuste avec roues pour la stabilité et la mobilité de série
- Plusieurs tailles de cadres pour une variété de besoins de broderie
- Changement de couleur automatique
- Coupe-fil automatique
- Attrape fil supérieur renforcé pour assurer la stabilité de la coupe
- Détection casse fil
- Interface USB ou transmission directe via Ethernet et WiFi
- Ajout facile d'appliqués, de paillettes ou de cording
- Le décalage et le contour du cadre sont disponibles pour faciliter la broderie d'application.
- Sauvegarde automatique de la mémoire
- Panneau de commande réglable pour une meilleure visibilité et un plus grand confort
- Fonction position de l'axe principale à 172° et 196° pour faciliter l'entretien de la machine
- Port USB encastré pour protéger la clé USB
- Plusieurs langues : Français, anglais, espagnol
- Servomoteur 150W - la plus faible consommation d'énergie de l'industrie !
- Alimentation électrique universelle intégrée, 110V/60Hz et 220V/50Hz auto-adaptable dans le monde entier
- Le moteur pas-à-pas DC36V qui entraîne les axes X et Y garantit un faible niveau de bruit et de vibrations.
- Compatible avec le dispositif de traçage laser en option
- L'éclairage LED offre une meilleure visibilité et une protection des yeux contre la lumière forte pendant l'enfilage.
- Emballage respectueux de l'environnement
- Parfaite pour la production importante de patches
- La largeur réduite de la machine permet de franchir facilement les portes de taille standard



OPTION APPLIQUE ET TRAÇAGE DU CONTOUR



CHANGEMENT DE COULEUR AUTOMATIQUE



ÉCRAN TACILE 10.1" AVEC INTERFACE INTUITIVE



BRODERIE SUR CASQUETTE GRAND ANGLE : 270°



DÉTECTION CASSE FIL

SOLUTION MONO-TÊTE

SPÉCIFICATIONS TECHNIQUES

Nom Machine	TC-10S
Modèles	TC-1201-10S/TC-1501-10S/TC-2001-10S
Écran	Écran tactile LCD couleurs, 10,1 pouces HD
Tête	1
Aiguilles	12/15/20
Taille Machine avec stand (l x h x p)	750 x 1685 x 740 mm (29.5 x 66.3 x 29.1 in)
Poids net	120 kg (264.6 lbs)
Poids brut	160 kg (352.7 lbs)
Surface de broderie	520 x 350 mm (20.5 x 13.8 in)
Surface de broderie casquette	270°
Vitesse maximum	1200 ppm
Tension	90-240 v
Consommation électrique	0.2 kw
Capacité de mémoire	100 millions de points ou 1000 motifs

TECHNOLOGIE BIEN PENSÉE

DES FONCTIONS DE HAUTE TECHNOLOGIE POUR REPOUSSER VOS CAPACITÉS !



DE LA PASSION À LA RENTABILITÉ

LA BRODEUSE PARFAITE POUR LES ENTREPRENEURS

La gamme TC-10S sont les meilleures machines à broder commerciales de l'industrie pour les entrepreneurs qui sont prêts à tirer profit de leurs créations personnalisées. Qu'il s'agisse d'une activité secondaire, d'un démarrage à plein temps ou d'une entreprise en pleine croissance, la TC-10S offre une broderie de haute qualité, à grande vitesse et de haute précision sur une grande variété de vêtements.

Équipée de la technologie révolutionnaire **Simplexity**, rendue possible par le **dernier panneau de commande de 10,1 pouces**, la TC-10S est spécialement conçue pour rendre la broderie à la machine incroyablement simple et facile à apprendre.



TECHNOLOGIE **Simplexity**

INTRODUCTION DU NOUVEL ÉCRAN TACTILE DE 10,1 POUCES

Le modèle 10S est doté d'un impressionnant écran tactile de 10,1 pouces, intuitif et convivial. Vous apprécierez l'aisance de son **interface utilisateur simple**, qui facilite considérablement la navigation dans les nombreux outils et fonctions de la machine.

Grâce à sa technologie innovante **Simplexity**, le panneau 10S dispose d'une fonction intégrée de **conseils sur les outils** et d'un **centre d'aide** qui fournit une explication sur l'option sélectionnée à l'écran. Savoir ce que fait une fonction spécifique est un excellent moyen de connaître rapidement les capacités de votre machine, d'éviter les erreurs d'utilisation et de créer un flux de travail efficace.

En plus, la nouvelle fonction de notification peut vous rappeler quand une maintenance de base doit être effectuée sur votre machine, afin de vous permettre de vous concentrer sur votre activité tout en vous assurant des bonnes conditions de fonctionnement de votre brodeuse.

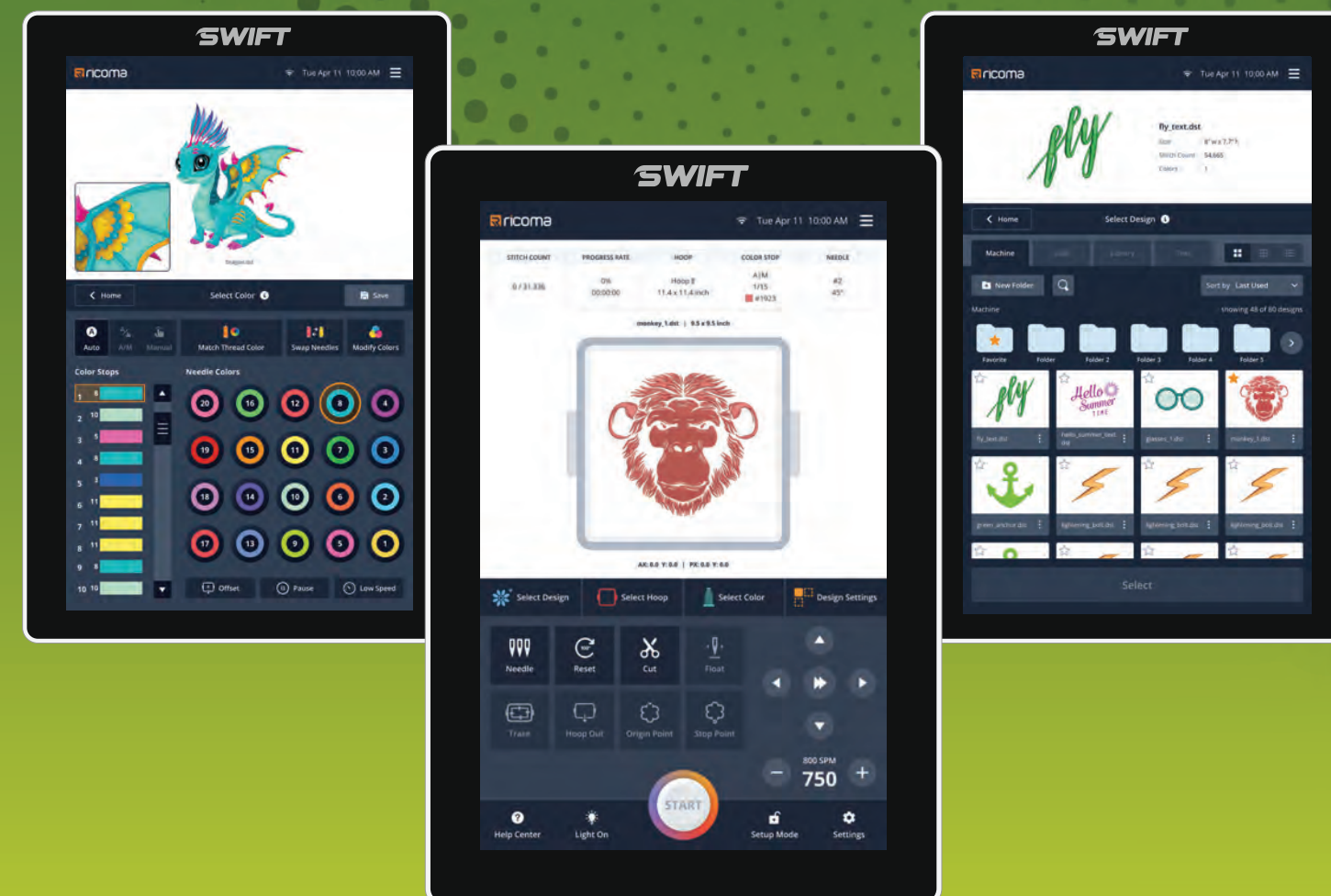

FONCTIONS DU PANNEAU DE COMMANDE

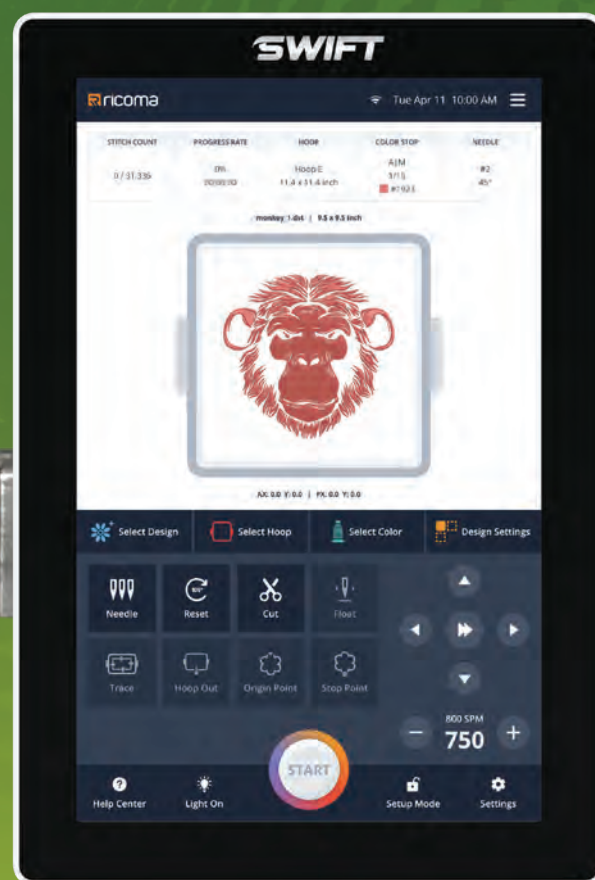

- Grande capacité de mémoire : 100 millions de points ou 1000 motifs avec un maximum de 1000 changements de couleur automatiques
- Compatible avec de nombreux formats de broderie tels que DST, DSB, TBF et autres.
- Facile à utiliser
- L'écran entièrement tactile prend en charge les opérations multipoint comme le « double tap » pour zoomer
- Option applique et traçage du contour sont disponibles pour faciliter la broderie d'application
- Paramètres de cadres prédéfinis, conçus pour éviter de heurter les cadres pendant la broderie
- Interface USB ou transmission directe via Ethernet et WiFi
- Changement de couleur automatique
- Fonction position de l'axe principal à 172° et 196° pour faciliter l'entretien de la machine
- Générer de nouveaux modèles en ajustant les paramètres et les dimensions de modèles préexistants
- Coupe-fil automatique

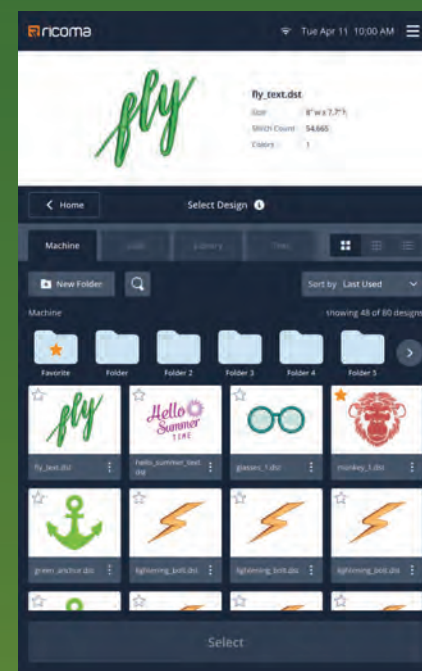

Sélectionner un modèle

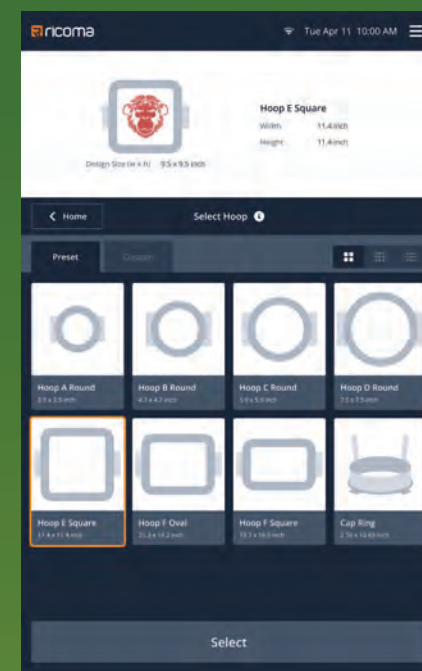

Sélectionner un cadre

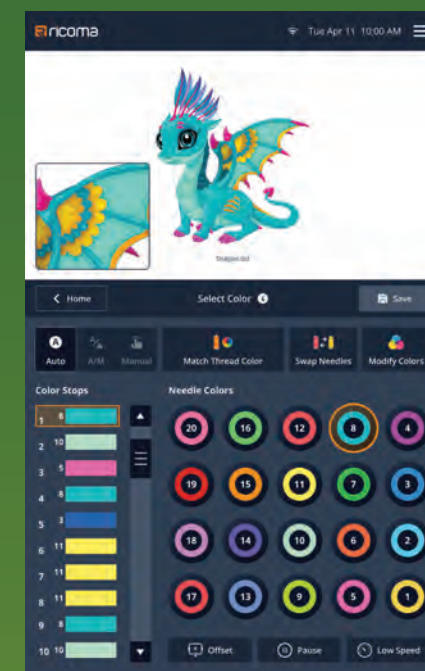

Définir les couleurs

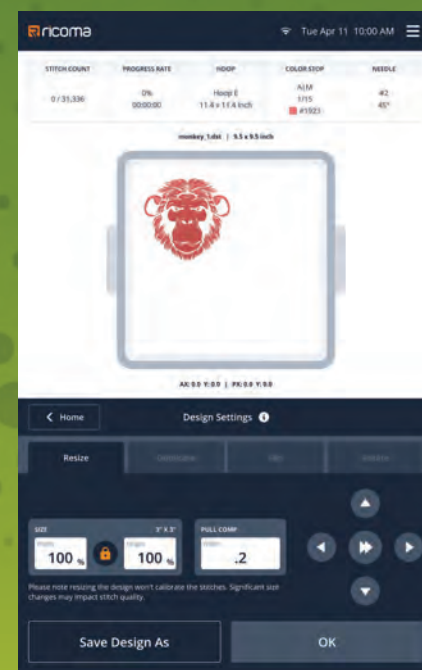

Paramètres du modèle

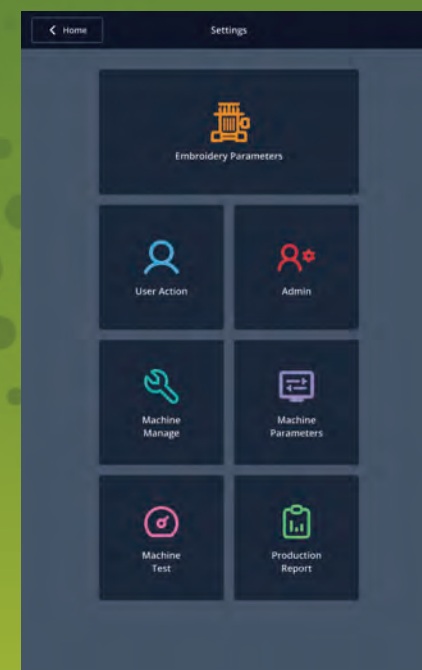

Réglages de la machine

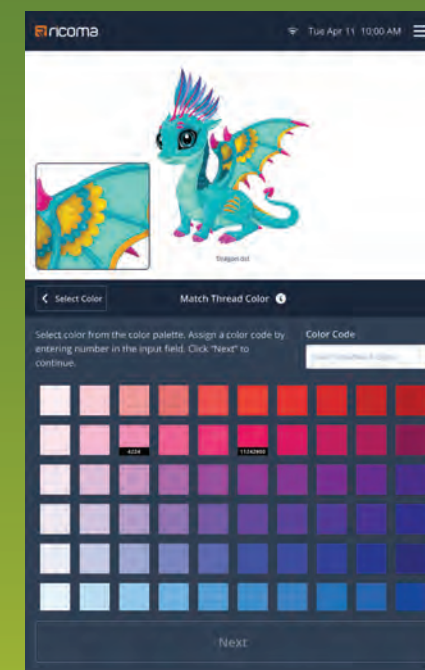

Correspondance des couleurs des fils

FONCTIONS DU PANNEAU DE COMMANDE (SUITE)

- Le point de départ de la broderie est enregistré dans la mémoire de la machine pour plus de productivité
- Mode « factory » intégré, Normalisation du processus de contrôle de la qualité en sortie
- Accès facile à 24 polices différentes pour créer de textes personnalisés
- Les paramètres de la machine peuvent être exportés et importés pour faciliter la maintenance
- Broder plusieurs fois le même motif pour augmenter la productivité grâce à la broderie répétitive, qui peut également être utilisée avec la broderie cyclique
- Fonction de capture d'écran intégrée
- La fonction de broderie cyclique ramène automatiquement la machine au point d'origine et recommence le même processus de broderie.
- Dispositif de traçage laser disponible en option
- Mode « test » est disponible pour faciliter la maintenance et le débogage.
- Navigateur de fichiers intégré
- Ajustement automatique de la vitesse d'une aiguille à l'autre
- Importation et exportation des paramètres de broderie
- Fonction d'exportation du journal du système
- Rappel d'entretien de la machine
- Personnalisation de sons d'alerte distincts pour les différentes alarmes de défaut afin d'identifier facilement les problèmes.
- Changement de l'arrière-plan du cadre dans le panneau afin de faire ressortir le modèle
- Affichage dynamique des étapes des séquences de couleurs pour faciliter leurs réglages
- Le navigateur de fichiers prend en charge les fonctions de tri et de recherche
- Fonction d'économiseur d'écran : réglage de la durée de l'économiseur d'écran, de l'image et de la luminosité de l'écran
- Possibilité de basculer entre les unités métriques et impériales
- Choisissez entre le mode clair et le mode sombre en fonction de vos préférences

- Combiner différents motifs de broderie
- Fonction d'aide intégrée
- Plusieurs langues : Français, anglais, espagnol

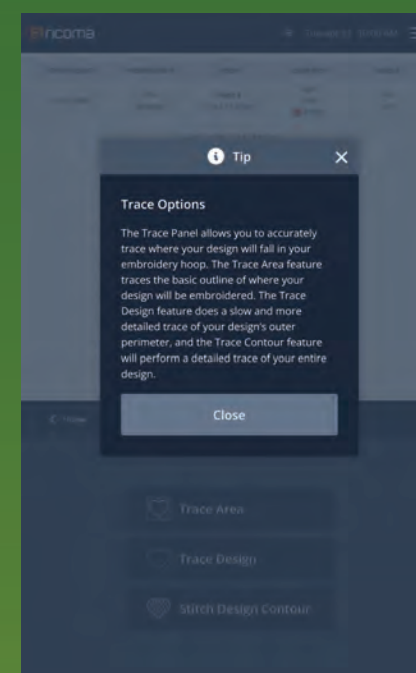

Conseils sur les fonctions

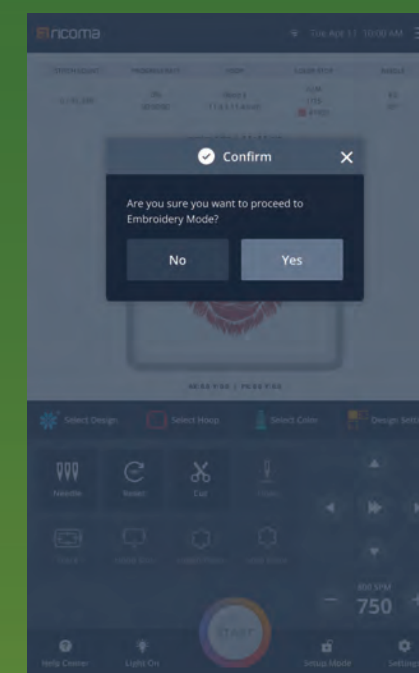

Fenêtres de confirmation

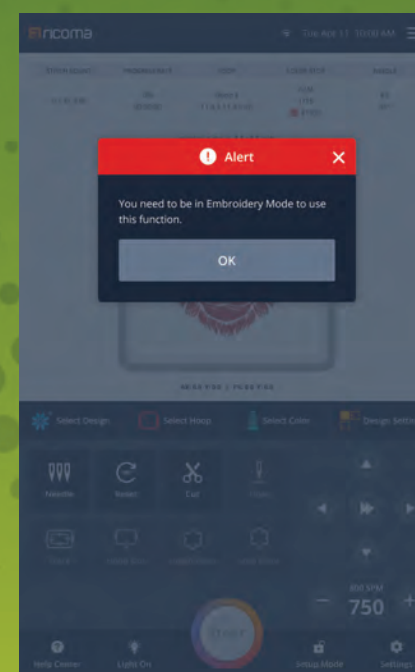

Fenêtres d'alerte

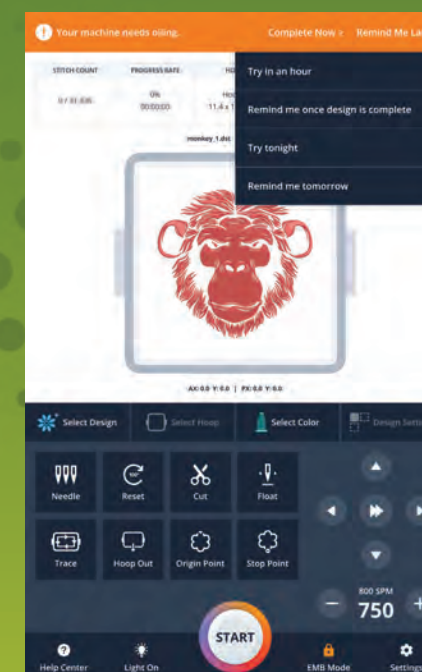

Notifications sur l'entretien

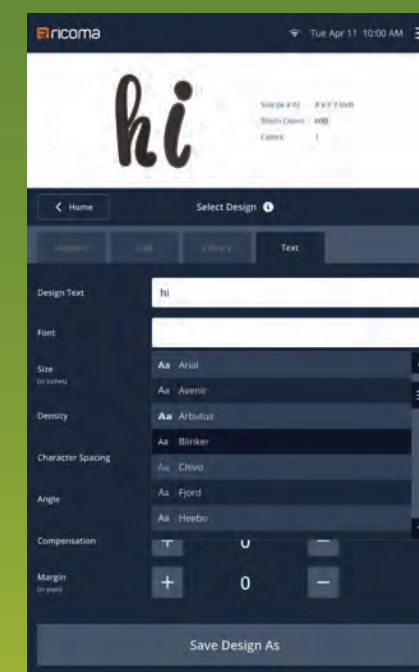







Plusieurs polices disponibles

Cadres classiques et à Casquette inclus

UNE GAMME DE CADRES COMPLÈTE POUR DÉMARRER TOUT ATELIER DE BRODERIE

La TC-10S est livrée avec tout ce dont vous avez besoin pour broder à peu près n'importe quel article, ce qui vous permet de réaliser toute une série de projets. Chaque machine comprend une variété de tailles de cadres pour broder de petits motifs tels que les logos cœurs et de grands motifs sur les sacs, les serviettes et bien plus encore.

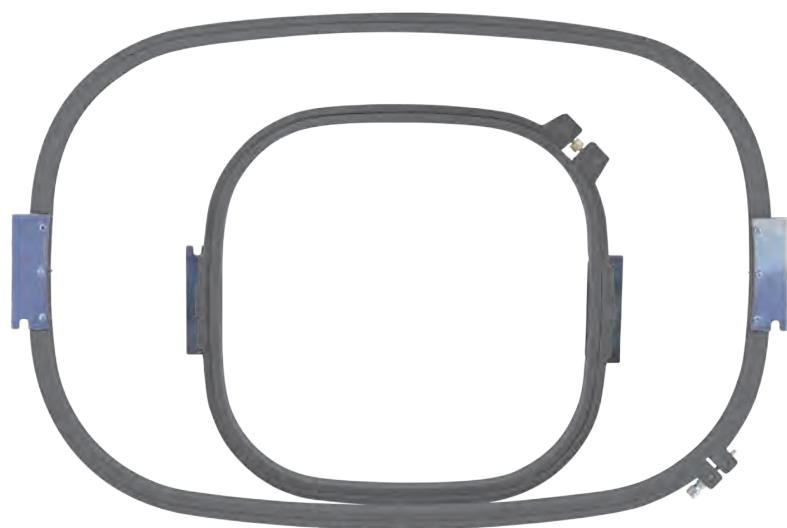
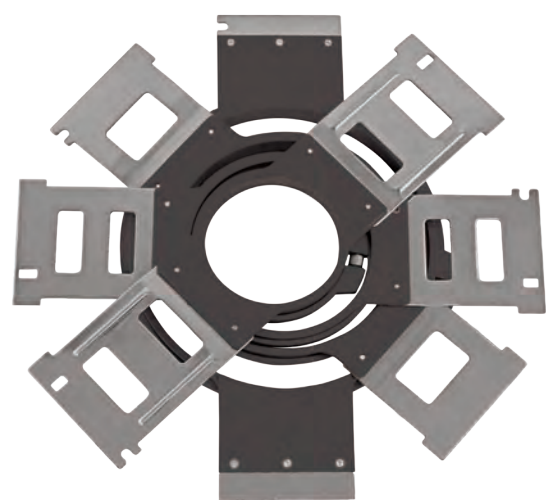

	x2	90 x 90 mm (3.5 x 3.5 in)
	x2	120 x 120 mm (4.7 x 4.7 in)
	x2	150 x 150 mm (5.9 x 5.9 in)
	x2	190 x 190 mm (7.5 x 7.5 in)
	x2	290 x 290 mm (11.4 x 11.4 in)
	x1	540 x 360 mm (21.3 x 14.2 in)

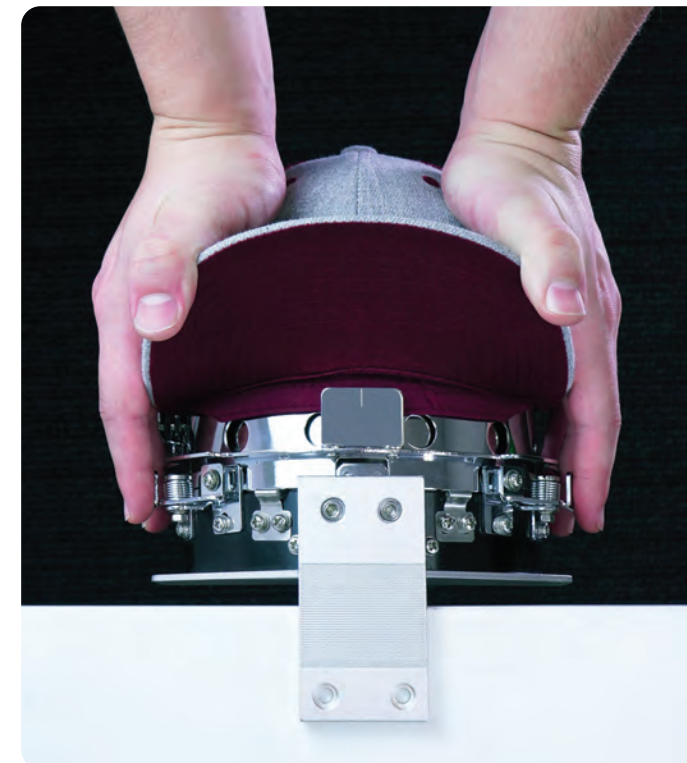

CADRES À CASQUETTE INCLUS

Avec les accessoires pour casquettes inclus, vous pouvez broder une large gamme de casquettes. Chaque machine TC-10S est livrée avec une station de piquage, des cadres casquettes et une station d'accueil, pour tous vos besoins en matière de broderie sur casquettes.



	x2	Le cadre à casquette s'enclenche dans la station d'accueil pour faciliter la mise en place de la casquette
	x1	La station d'accueil offre une stabilité pour un cadrage rapide et simple
	x1	La station de piquage se fixe sur la brodeuse afin de recevoir le cadre à casquette

EXTENSION DE LA ZONE DE BRODERIE

ÉTENDRE VOTRE ZONE DE BRODERIE POUR CRÉER FACILEMENT DE GRANDS MOTIFS DÉTAILLÉS

La table grand champ est l'outil idéal pour broder sur des articles de grandes surfaces tels que des draperies, des couvertures, des bannières, des bordures de matelas, des robes de mariée, des housses de couette et bien d'autres choses encore. L'espace supplémentaire vous aidera à développer votre atelier de broderie et à attirer de nouveaux clients.

Référence	Surface de broderie	Machines
W-2214	540 x 365 mm (21.3 x 14.4 in) *En Option	TC-10S
EW-4814-2	1230 x 365 mm (48.4 x 14.4 in) *En Option	TC-10S



LES OPTIONS

ÉLARGISSEZ VOS POSSIBILITÉS GRÂCE À CES MODULES COMPLÉMENTAIRES ABORDABLES ET FACILES À UTILISER !

Ces accessoires facilitent et renforcent la précision du cadrage ainsi la possibilité d'imprimer directement sur vos broderies et de les couper. Utilisez des cadres spécifiques pour tous vos besoins de broderie.

DISPOSITIFS

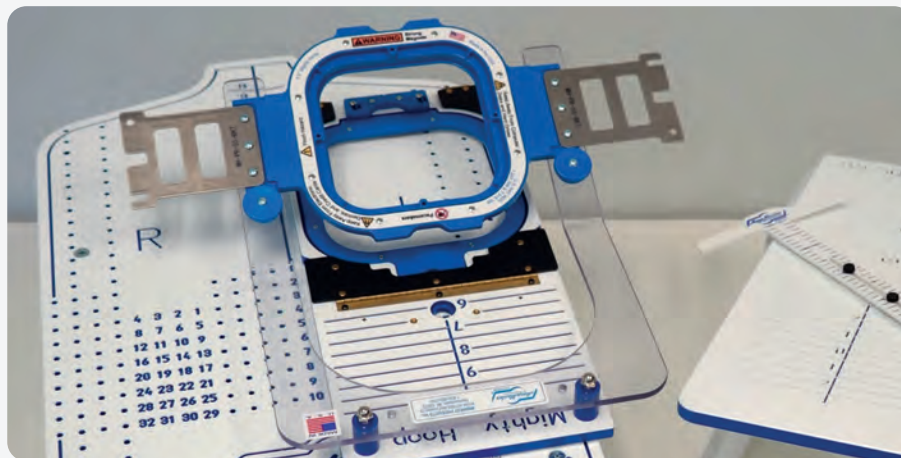

Hoop Master

Améliorer votre productivité et surtout la précision de l'emplacement sur toutes vos broderies. Le HoopMaster vous assiste pour placer vos broderies toujours de manière identique. La jeannette est marquée d'une grille référencée permettant le placement du cadre de façon rapide et précise.



Découpe Thermique

Équipé d'une caméra avec détection intelligente des bords, découpez à chaud vos planches d'écussons avec une précision jusqu'à 0.3 mm du bord. Une fonction Step And Repeat vous permet de découper en une seule fois une planche d'écusson de 300 x 400 mm.



Impression Directe Sur Broderie (DTE)

L'impression directe sur broderie n'est rien d'autre que la combinaison de la broderie et de l'impression directe. Une technologie de caméra permet de reconnaître automatiquement la position de la broderie vierge, quels que soient l'endroit et l'angle où elle est placée sur le plateau.

ACCESSOIRES



Cadres magnétiques

Le cadrage du tissu est un moment décisif pour la réussite de votre broderie, ces cadres maintiennent le vêtement avec une force magnétique et s'ajustent automatiquement aux différentes épaisseurs, peu importe les tissus que vous souhaitez broder.



Arc Frames

Ce cadre s'adapte sur la station de piquage à casquette, avec son système de pince, il permet alors de broder en tubulaire sur du textile de type petite pièce



Robot Frames

Conçu pour réaliser des projets difficiles, ce cadre puissant utilise deux pinces robustes qui maintiennent fermement vos objets



Cadre Chaussure

Ce cadre permet de broder les côtés ou la languette de différents types de chaussures comme les baskets, bottes, espadrilles ou chaussures de sport.



Cadre petites pièces (ITCS)

Les cadres petites pièces sont très pratique pour broder de nombreux supports comme la bagagerie, les colliers de chien, etc.



Cadres Tapis de selle

Le cadre tapis de selle permet de broder une grande surface. Ce cadre convient parfaitement à la broderie sur nappe, drap, t de bain, etc.



Cadre ceinture (BH-2)

Ajoutez sans effort une broderie personnalisée à vos ceintures, écharpes, cols et autres

ADAPTÉS À TOUS LES BESOINS

DISPONIBLE EN 12, 15 ET 20 AIGUILLES

Disponibles en 12, 15 ou 20 aiguilles, les TC SERIES 10S sont des machines rapides et efficaces conçues pour répondre aux besoins des décorateurs de tous niveaux d'expérience. Idéale pour les entreprises de l'habillement, qu'elles soient nouvelles ou établies, cette série polyvalente s'adresse à tous ceux qui souhaitent améliorer leur capacité à produire des broderies de haute qualité.



POUR BIEN DÉMARRER

ÉQUIPÉ DE TOUS LES ACCESSOIRES NÉCESSAIRES POUR DÉMARRER IMMÉDIATEMENT

Commencez avec tout ce dont vous avez besoin pour réussir sans dépenser des milliers d'euros en accessoires supplémentaires. Votre TC-10S est équipée d'une variété de cadres, d'attaches pour casquettes et d'autres éléments essentiels à la broderie. Ce pack tout compris est idéal pour les start-ups ou les entreprises de vêtements établies qui souhaitent étendre leurs capacités de broderie.

POUR BIEN DÉMARRER



Stand robuste avec roues
(inclus)

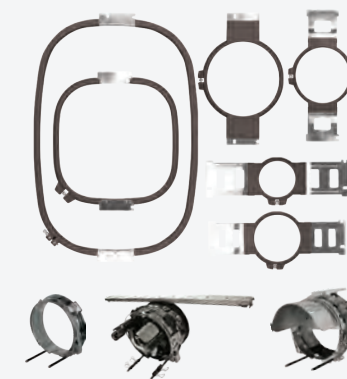

Une gamme complète de cadres,
cadres casquettes (inclus)



Kit de démarrage
"Consommables"
(inclus)



DRAWings XII est un logiciel qui sort tout droit de l'univers industriel. Simple d'utilisation, la prise en main est des plus aisées (en option)



Dès l'acquisition d'un nouveau matériel, bénéficiez d'une formation initiale, afin d'être opérationnel le plus rapidement possible (en option)



Entrez dans l'UNIVERS du MARQUAGE



shop.promattex.com



+33(0)1 43 68 06 13



promattex@promattex.com



facebook.com/PromattexFrance



youtube.com/promattex



linkedin.com/company/promattex-france



THINK BEYOND



facebook.com/ricomahq



youtube.com/ricomamiami



pinterest.com/ricomahq



instagram.com/ricomahq



twitter.com/ricomahq

Ricoma Headquarters in USA

Ricoma International Corporation
11555 NW 124 Street, Miami, FL 33178, USA
TEL: (305) 418-4421
Tel Free: +1-888-292-6282
Website: www.ricoma.com | Email: info@ricoma.com

Ricoma Europe Branch in Germany

Ricoma Europe GmbH
Ferdinand-Porsche-Ring 13 63110, Rodgau, Germany
Tel: +49 6106 660 2930
Website: www.ricoma.com | Email: europe@ricoma.com

Sales & Marketing Center

Ricoma (ShenZhen) Co., Ltd.
Longgang District, Shenzhen, Guangdong
TEL: 0086-755-2585 7576
Website: www.ricoma.com | Email: info@ricoma.cn

Ricoma Factory in China

Ricoma (Huizhou) Co., Ltd.
Ricoma Science & Technology Industrial Park, No.1 Hongtong Road,
Dayawan West District 516083, Huizhou, Guangdong, China
TEL: 0086-752-5366 999
Website: www.ricoma.cn | Email: info@ricoma.cn